

PARA VERT

PFLANZT NEUES DENKEN

SELMER

Man glaubt, neue Arbeitswelten
brauchen Rutschen, Schaukeln
und drei Tischkicker.
Ist es wirklich das,
was Menschen fehlt?

PARA VERT

PFLANZT NEUES DENKEN



Film ab:
PARA VERT pflanzt auch
als Video neues Denken.

SELMER



Eine gute Idee hat ihre Wurzeln in größeren Blickwinkeln.

Wie sich neue Arbeitswelten gestalten, durch was Unternehmenskultur wirklich Raum bekommt, wie Arbeit und Klima zusammenhängen, was Mitarbeiter motiviert und zufriedener macht: Wir haben mit Ippolito Fleitz Group, dem weltweit renommierten Studio für Innenarchitektur, Produktdesign und Branding über all das nachgedacht.

Daraus ist eine Idee entstanden, die überraschend schöne, überzeugend einfache und bestechend wirksame Antworten mitbringt.

Und etwas, das wir Ihnen für eine gemeinsame Diskussion gerne zurufen wollen:

PARA VERT. PFLANZT NEUES DENKEN.



SPANNENDE WURZELN, GROSSE BLÜTE
STUDIOBESUCH IPPOLITO FLEITZ GROUP
→ SEITE 06

DAS RICHTIGE AUS DEM PFLANZENDSCHUNDEL
PFLANZENKUNDE FÜR PARA VERT
→ SEITE 20

TRENNT DEN RAUM, VERBINDET NUTZEN
DIE DREI WIRKUNGSFELDER DES PARA VERT
→ SEITE 26

ALLES IM GRÜNEN BEREICH
TECHNISCHE DETAILS UND AUFBAUVARIANTEN
→ SEITE 34

Spannende Wurzeln, große Blüte.

WIE DIE IDEE ZU PARA VERT GEWACHSEN IST.

Ippolito Fleitz Group ist ein international renommiertes Studio für Innenarchitektur, Produktdesign und Branding mit Niederlassungen in Stuttgart, Berlin und Shanghai. Die interdisziplinäre Arbeitsweise der ‚Identity Architects‘ schafft Lösungen, in die Raumwirkung, Designkompetenz und kommunikative Aspekte ebenso einfließen wie übergeordnete Themen aus New Work oder Unternehmenskultur. So entwickelte das vielfach ausgezeichnete Studio die Grundidee für PARA VERT aus dem Kontext der Gestaltung und Aufwertung neuer Arbeitswelten.

Bei Ippolito Fleitz Group war Tilla Goldberg, Director Product Design, für das Projekt von den ersten Wurzeln bis zur Marktreife verantwortlich.

PARA VERT hatte noch nicht einmal seinen Namen, da hatte er schon einen großen Auftritt.

Denn seine Grundidee und seine gestalterische Wirkung war bereits 2018 beim Messeauftritt von Brunner auf der Orgatec in Köln zu sehen. Und dort war das üppig bepflanzte Produktdesign auf einer Länge von 16,5 Metern nicht nur ein zentrales Gestaltungselement des Auftrittes, sondern auch eines der meistfotografierten Motive der Messe. Gründer Rolf Brunner hatte schon auf der Messe sein Gespür für den Markt sprechen lassen. „Können wir da nicht zusammen mehr daraus machen?“; fragte er Tilla Goldberg und Gunter Fleitz von Ippolito Fleitz Group, die das Gesamtkonzept und auch das Design entwickelt hatten. Man konnte nicht nur. Man wollte auch.

Denn beiden Seiten war aus der eigenen Arbeit bewusst, wie radikal sich Arbeitswelten ändern. PARA VERT passte auf den ersten Blick vielleicht nicht sofort in das Produktportfolio von Brunner – aber umso besser in die überall aufgeblühte Diskussion um neue Ideen und Herangehensweisen von New Work. Von diesem Moment an wurde auf beiden Seiten konzentriert an der Serienreife gearbeitet. Im Team von Tilla Goldberg: von der Präzisierung der Gestaltung über den Test in unterschiedlichen Anwendungsszenarien bis hin zum Modellbau. Recherche und Abstimmung der Produktionsmöglichkeiten und Sortimentsüberlegungen bei Brunner. Gemeinsame Testaufbauten und Überlegungen zu Anwendungsszenarien haben dabei die Grenzen stetig erweitert und neu definiert: Ein Paravent. Ein Raumteiler. Ein Zonierer in Arbeitswelten. Ein grüner Therapeut? Ja, alles!



„New Work ist Unternehmenskultur, übersetzt in Raum. Und hier zählt die Wirkung auf und Interaktion mit Menschen.“

EIN GESPRÄCH ZWISCHEN NEW WORK UND OLD SCHOOL, ZWISCHEN 24 ARBEITSPLÄTZEN UND 79 GRÜNEN MITARBEITERN, ZWISCHEN GIESSKANNE UND FOKUS UND ZWISCHEN TILLA GOLDBERG UND PHILIP BRUNNER.

Frau Goldberg, Sie hatten die Idee für PARA VERT. Wie sind Sie darauf gekommen?

Tilla Goldberg Anders, als man vermuten mag. Wir kommen hier nicht morgens rein und denken uns neue Produktideen aus. Wir sind ein interdisziplinär arbeitendes Studio und bewegen uns ständig in vielen Projekten zwischen Interior, Produktdesign und Branding. Der Input für Ideen kommt also aus vielen Einflüssen – und aus unserem Anspruch, ‚Identity Architects‘ für unsere Kunden zu sein.

Und das heißt? Wie ist die Herangehensweise?

Philip Brunner Sie werden sich wundern, wenn ich jetzt hier mehrere Jahrzehnte zurückblicke und letztlich meinen Vater ins Spiel bringe. Aber unsere Marke ist so erfolgreich, weil wir vom ersten Produkt an immer auf den Nutzen geachtet haben. Und ein Nutzen kommt aus einer Situation oder einer Entwicklung, die es da draußen gibt oder neu entstanden ist. Dafür muss man ein Auge haben, den Kopf offen und einen gewissen Reflex, auch zuzubeißen, wenn man Chancen sieht. Das ist, glaube ich, das, was Frau Goldberg meint, wonach wir suchen, womit man auch uns manchmal aufbrechen muss ...

Tilla Goldberg Ja, so ist es. Ich würde das aber gerne noch ein bisschen erweitern. Wir merken als Studio sehr deutlich, dass man so manche Sichtweise tatsächlich öffnen muss. Ein Beispiel: Wir haben in vielen konkreten Projekten mit dem viel diskutierten Thema New Work zu tun. Hier leisten wir viel Überzeugungsarbeit, dass man Strategie nicht einfach vom Papier auf das Interior herunterbrechen kann. New Work ist Unternehmenskultur, übersetzt im Raum. Und hier zählt die Wirkung und Interaktion auf und mit Menschen. Themen wie Wohlbefinden, ein wertschätzendes Arbeitsklima, der Bedarf nach persönlicheren Zonen sind die wahren Treiber dieser Entwicklung.

Jetzt bringen Sie doch beide PARA VERT ins Spiel!

Tilla Goldberg *(lacht)* Wir sind mittendrin! PARA VERT ist auch eine räumliche Übersetzung. Aber nicht einfach mit dem Ziel, eine Fläche zu teilen – sondern mit der Überlegung, wie wir die Natur wieder den Raum zurückerobern lassen können. Welche Wirkung hat das auf die

Identität, auf die Kultur, das Klima, auf das Wohlbefinden der Menschen? Zusammen mit Brunner sind wir doch dafür da, große Veränderungen und Entwicklungen in neuen Arbeitswelten zu begleiten und statt nüchterner Strategiefolien lebendige Lösungen zu bieten. Und zwar welche, die auch Freude machen und einfach umsetzbar sind. Viele denken zu oft, dass Veränderung nur Probleme und Mühe bringt. PARA VERT zeigt das Gegenteil und pflanzt neues Denken.

Philip Brunner Das nehme ich mal direkt auf. Wir sind da in der richtigen Diskussion. Und ich bin auch der Meinung, dass wir eine spannende Lösung haben. Wir werden mit PARA VERT natürlich nicht das ganze New-Work-Thema komplett lösen, aber wir sind da wirksamer, als das auf den ersten Blick scheint. Man kann das Produkt als Raumtrenner sehen, das ist sozusagen die Schublade, in die man es pressen müsste. Aber das will ich gar nicht – und genau da liegt das, was ich mit Wirksamkeit meine. Denn unser Produkt ist Raumtrenner, Zonierer, Begrünungssystem – soweit klar, aber es ist auch Klimaaktivist, grüner Therapeut, Schadstoffvernichter und Motivator.

Okay, da sollten wir aber auf einige der Bezeichnungen etwas näher eingehen. Therapeut? Klimaaktivist?

Tilla Goldberg Ja, man kann eine Dieffenbachia eine grüne Therapeutin nennen. Ich bin da ganz glücklich, dass ich hier fast wissenschaftlich antworten kann. Es gab tatsächlich einige Studien, die sich mit der Wirkung von Pflanzen am Arbeitsplatz beschäftigt haben. Die Ergebnisse waren auch für uns erstaunlich. Wir wussten, dass beispielsweise das Gießen der Pflanzen durch Mitarbeiter eine positive Wirkung auf die Beziehung zum Arbeitsplatz hat. Wir nennen das hier das Gießkannenprinzip ... Ganz faktisch kam aber beispielsweise heraus, dass Mitarbeiter, die von ihrem Arbeitsplatz aus zwei Pflanzen sehen, bis zu 15 % effektiver und motivierter sind. Ähnlich robust sind die Zahlen, was das tatsächliche Klima angeht. Pflanzen reinigen deutlich messbar die Luft von Schadstoffen und sorgen für neuen Sauerstoff. Ich bin überzeugt, dass es immer mehr Designideen geben wird, die sich Klimathemen widmen. Wir haben mal vorgelegt ... *(lacht)*.

Philip Brunner Wir sind in Richtung Markt gedacht natürlich sehr happy, mit diesen Argumenten überzeugen zu können. Ich will aber noch einmal auch betonen, dass uns Ippolito Fleitz Group zuerst mit der Designqualität und mit der räumlichen Kraft, die PARA VERT mitbringt, überzeugt hat. Man braucht sich einfach nur hier umzuschauen – das erklärt sich von selbst und das ist großartig.

Was sind die nächsten Schritte?

Philip Brunner Der nächste Schritt ist, auf den Markt zu hören. Wir nehmen Feedback, gerade hinsichtlich Anwendungssituationen, immer gezielt auf und entwickeln das Produkt entsprechend weiter.

Tilla Goldberg Wir überzeugen mit PARA VERT, indem wir ihn aktiv in unsere Planungen einbeziehen und sicherlich schon bald aufregende Referenzen zeigen können.



„Ja, man kann eine Dieffenbachia absolut eine grüne Therapeutin nennen. Ich glaube, sie hätte nichts dagegen.“



Verantwortlich für das Design bei Ippolito Fleitz Group:
Tilla Goldberg mit dem ersten 3D-gedruckten Modell.

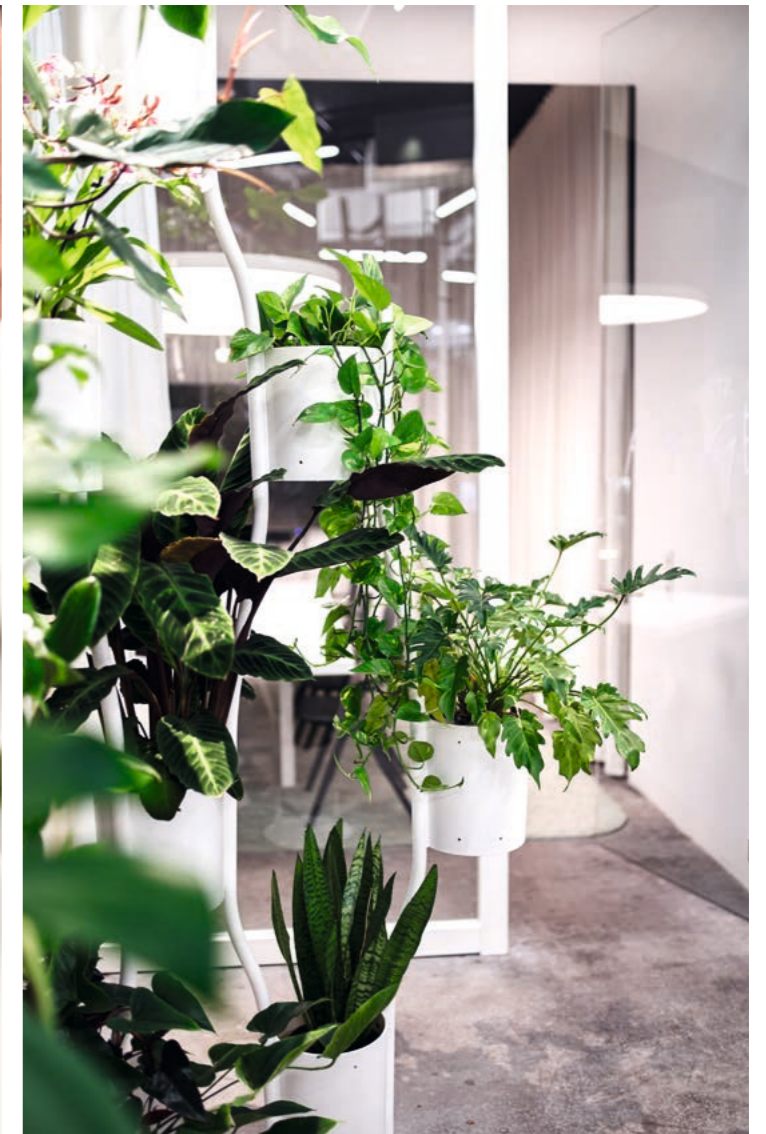



Mit den Studiogründern Peter Ippolito und Gunter Fleitz im Material Lab des Stuttgarter Studios.

Philip Brunner im Gespräch bei Ippolito Fleitz Group
„Wir nehmen das Feedback des Marktes gezielt auf.“



Pflanzen im PARA VERT unterstützen das Reinigen der 15.000 Liter Atemluft, die jeder täglich verbraucht.

Wenn von jedem Arbeitsplatz aus mindestens zwei Pflanzen zu sehen sind, erhöht das die Produktivität von Mitarbeitern um 15 %.
Cardiff University

Probiers mal mit Gemütlichkeit, mit Ruhe und Gemütlichkeit. Und schmeiß die blöden Sorgen über Bord.
Balu, der Bär, Das Dschungelbuch

Schon Darwin erforschte, dass Pflanzen positiv auf Musik reagieren. Besonders Vivaldi scheint ihnen sehr zu gefallen.

Drachenbaum, Einblatt, Bogenhanf und Efeu gelten als die Pflanzen, die besonders wirksam Schadstoffe in der Luft abbauen.

Betriebsferien? Für eine Yucca-Palme kein Problem. Sie ist besonders robust und genügsam.

Pflanzen sind ein natürlicher Schallschutz. Ihre Blätter dämpfen beispielsweise Telefongespräche im Büro hörbar.

PARA VERT gibt es in jeder Dschungelgröße. Denn es gibt ihn in drei Größen, in S, M und L, und er ist flexibel erweiterbar.

Die FarnGattung Gaga wurde erst vor wenigen Jahren entdeckt und ist nach dem Popstar Lady Gaga benannt.

Im 18. Jahrhundert war die Blumen- und Pflanzensprache zwischen Liebenden im Trend. Daher kommt auch der Ausdruck „etwas durch die Blume sagen“.

Grün ist die Farbe der Hoffnung, der Harmonie und Leichtigkeit. Deshalb sind beispielsweise auch Schultafeln grün.

EINATMEN AUSATMEN

Ein kleiner Moment zum Luftholen mit gesünderem Klima,
das PARA VERT nachweisbar unterstützt.

Das Richtige aus dem Pflanzendschungel.

PFLANZENKUNDE FÜR PARA VERT.

Richtig bepflanzt holt PARA VERT schnell und unkompliziert einen dichten Dschungel in den Raum. Hier finden Sie einen Überblick über empfohlene Pflanzenarten. Geeignete Pflanzentöpfe werden einfach in die Behälter gestellt und wie gewohnt gegossen.
Tipp: Für die oberste Reihe können zur einfacheren Pflege auch Kunstpflanzen verwendet werden.

EINE AUSWAHL UNSERER LIEBLINGSPFLANZEN



Korbmarante
Stromanthe sanguinea „Triostar“



Affenmaske
Philodendron „Monkey“



Wachs- oder Porzellanblume
Hoya linearis



Geigenfeige
Ficus lyrata



Sinnblume
Aeschynanthus „Rasta“



Palmfarn
Cycas revoluta



Kletterphilodendron
Philodendron scandens „Brasil“



Binsenkaktus
Rhipsalis heteroclada



Baumstrelitzie
Strelitzia nicolai

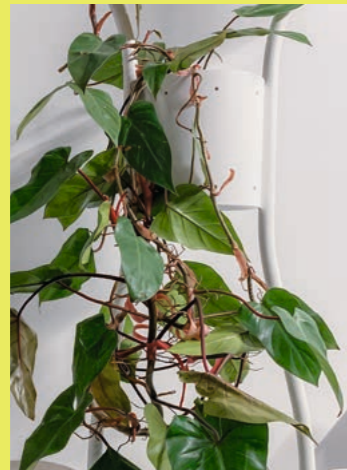

Baumfreund
Philodendron erubescens



Fensterblatt
Monstera deliciosa



Gummibaum
Ficus elastica „Melanie“



Rutenkaktus
Rhipsalis paradoxa

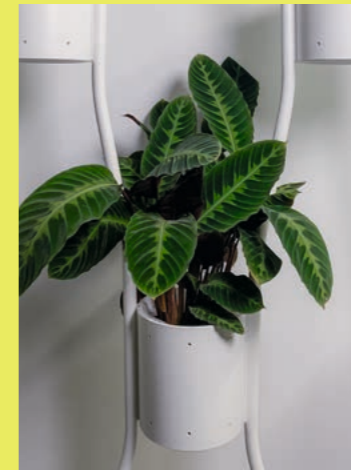

Korbmarante
Calathea warszewiczii



Efeutute
Epipremnum aureum „Pothos Gold“

EMPFOHLENE PFLANZEN NACH STANDORTEN

☀ ☁ Neutraler Standort:

Geigenfeige
Ficus lyrata
 Gummibaum
Ficus elastica „Melanie“
 Sinnblume
Aeschynanthus „Rasta“
 Palmfarn
Cycas revoluta
 Baumstrelitzie
Strelitzia nicolai
 Korbmarante
Calathea warszewiczii
 Korbmarante
Stromanthe sanguinea „Triostar“
 Kletterphilodendron
Philodendron scandens „Brasil“
 Kletterphilodendron
Philodendron scandens
 Baumfreund
Philodendron squamiferum
 Baumfreund
Philodendron erubescens
 Peitschenkaktus
Rhipsalis heteroclada
 Korallenkaktus
Rhipsalis cassutha
 Rutenkaktus
Rhipsalis paradoxa
 Binsenkaktus
Rhipsalis heteroclada
 Efeutute
Epipremnum aureum „Pothos Gold“
 Efeutute
Epipremnum aureum
 Wachs- oder Porzellanblume
Hoya linearis
 Wachs- oder Porzellanblume
Hoya carnososa
 Känguru-Farn
Microsorium diversifolium
 Kannenpflanze
Nepenthes alata
 Affenmaske
Philodendron „Monkey“
 Fensterblatt
Monstera deliciosa
 Rutenkaktus
Lepismium bolivianum
 Dschungel-König
Anthurium „Jungle“

☀ ☀ Sonniger Standort:

Zyperngras
Cyperus alternifolius
 Sprengers Zierspagel
Asparagus densiflorus „Sprengeri“
 Alokasie
Alocasia lauterbachiana
 Plumosus-Zierspargel
Asparagus densiflorus „Plumosus“
 Elefantenoher
Alocasia portodora
 Fiederaralie
Polyscias balforianum
 Medinilla
Medinilla magnifica
 Goldfruchtpalme
Chrysalidocarpus lutescens
 Gummibaum
Ficus elastica „Belize“
 Korbmarante
Calathea ornata „Sanderiana“
 Glücksfeder
Zamioculcas zamiifolia
 Drachenbaum
Dracaena surculosa
 Zwergpfeffer
Peperomia „Raindrop“

☁ ☁ Schattiger Standort:

Einblatt
Spathiphyllum wallisii
 Baumfreund
Philodendron xanadou
 Baumfreund
Philodendron „Imperial Green“
 Afrikanische Feige
Ficus cyathistipula
 Bogenhanf
Sansevieria
 Flamingoblume
Anthurium andreaeanum
 Baumphilodendron
Philodendron selloum
 Steckenpalme
Rhapis excelsa
 Amstel King
Ficus longifolia

EMPFOHLENE PFLANZENTÖPFE



GEEIGNETE TOPFGRÖSSE

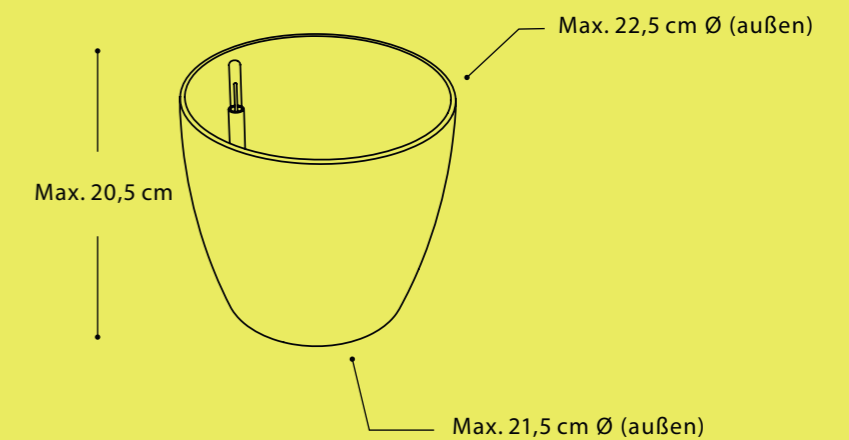

GIESS KANNEN PRINZIP

Mitarbeiter, die von Pflanzen umgeben sind und sich um sie kümmern, sind zufriedener und leistungsfähiger.

Trennt den Raum, verbindet Nutzen.

DREI WIRKUNGSFELDER SIND IM PARA VERT EINGEPFLANZT.

PARA VERT verdient seinen Namen sicherlich zuerst, weil er Räume sehr flexibel und mit grüner Ausstrahlung teilen kann. So schafft er ganz natürlich angenehme Arbeitsinseln, zониert große Flächen oder bewächst Wandbereiche. Neben der räumlichen Wirkung ist das Produkt aber auch Therapeut und Klimaaktivist. So unterstützt es die Zufriedenheit, das Wohlbefinden und die Motivation von Mitarbeitern, die durch die Beziehung von Menschen und Pflanzen nachweislich entsteht. Das ist die emotionale Seite eines verbesserten Arbeitsklimas. Aber auch faktisch schafft PARA VERT gesündere Raumluft und hilft Heizkosten zu senken.

MITARBEITER-
ZUFRIEDENHEIT

ZONIERUNG

RAUMKLIMA



ZONIERUNG

Für alle, die sich schon schlecht fühlen, wenn sie das Wort Trennwand auch nur aussprechen.

Manchmal muss man den Raum sinnvoll teilen. Das heißt aber nicht, dass man Menschen von ihrem Wohlbefinden trennen sollte. PARA VERT zeigt, wie man graue Wände mit grünem Denken ersetzt.





MITARBEITERZUFRIEDENHEIT

Besser, Mitarbeiter sprechen mit Pflanzen als mit der Personalabteilung.

Die Zufriedenheit von Mitarbeitern bindet Menschen an das Unternehmen und ist damit ein strategischer Faktor. Die Interaktion von Menschen und Pflanzen steigert das Wohlbefinden und motiviert nachweislich.

New Work ist eine Bewegung, die man schnell daran erkennt, wie sich Mitarbeiter liebevoll über Pflänzchen beugen.

RAUMKLIMA

Tut mehr für ein gutes Klima als jede Rede vom Chef.





Zu einem guten Klima am Arbeitsplatz gehören nicht nur emotionale Faktoren, sondern mit großem Einfluss auch Luftqualität und Temperatur. PARA VERT trägt zu diesen Faktoren auf ganz natürliche Weise messbar bei.

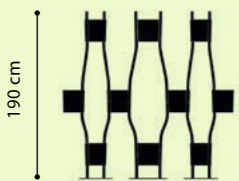
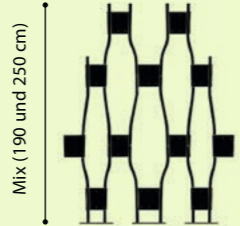
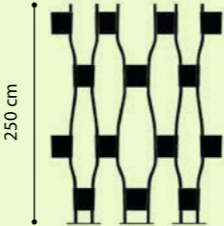

ALLES IM GRÜNEN BEREICH: DESIGN, FLEXIBILITÄT, ANWENDUNGSBEREICH

- Raumteiler in formschönem, schlankem Design zur Raum- und Bürobegrünung.
- Elegante Verbindung aus filigranen, geschwungenen Metallstangen und bepflanzbaren Containern.
- Aufstellung von unterschiedlichen freistehenden Konstellationen in zwei Höhenvarianten zur flexiblen Raumzonierung.
- Vielfältige Einsatzmöglichkeiten im Cafeteria-, Office- und Lounge-Bereich.
- Individuelle Bepflanzung zur Gestaltung von schlichten Grünelementen bis hin zu einer dichten Pflanzenwand.

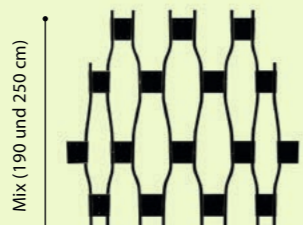
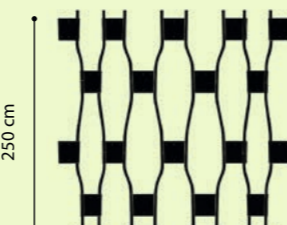
SETS

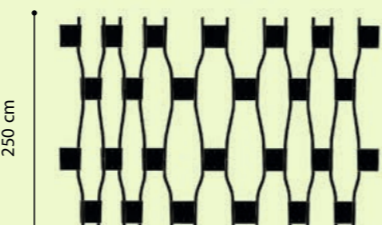
SET S	PA 1 0 0 1	PA 1 0 0 2	PA 1 0 0 3
			
	Stangen 190 cm: 6 Stk. Container: 10 Stk. Gewicht: 50,1 kg	Stangen 190 cm: 2 Stk. Stangen 250 cm: 4 Stk. Container: 12 Stk. Gewicht: 56,6 kg	Stangen 250 cm: 6 Stk. Container: 14 Stk. Gewicht: 61,1 kg
SET M	PA 2 0 0 1	PA 2 0 0 2	PA 2 0 0 3
			
	Stangen 190 cm: 8 Stk. Container: 13 Stk. Gewicht: 66,3 kg	Stangen 190 cm: 2 Stk. Stangen 250 cm: 6 Stk. Container: 16 Stk. Gewicht: 76,1 kg	Stangen 250 cm: 8 Stk. Container: 18 Stk. Gewicht: 80,6 kg
SET L	PA 3 0 0 1	PA 3 0 0 2	PA 3 0 0 3
			
	Stangen 190 cm: 12 Stk. Container: 19 Stk. Gewicht: 98,9 kg	Stangen 190 cm: 6 Stk. Stangen 250 cm: 6 Stk. Container: 22 Stk. Gewicht: 108,6 kg	Stangen 250 cm: 12 Stk. Container: 26 Stk. Gewicht: 119,7 kg

ERGÄNZUNGSSETS

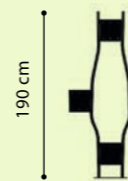
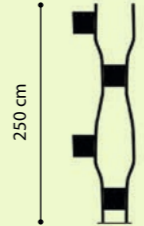
PA 0 1 0 0	PA 0 2 0 0
	
71 cm Stangen 190 cm: 2 Stk. Container: 3 Stk. Gewicht: 16,3 kg	71 cm Stangen 250 cm: 2 Stk. Container: 4 Stk. Gewicht: 19,5 kg

- Modulares System mit Schraubverbindungen, bestehend aus bepflanzbaren Containern, Stangen und Fußtellern.
- Container, (B x H) Ø 24 cm x 25 cm, mit Lochraster zur Aufstellung in unterschiedlichen Winkeln (90°, 135°, 180°).

- Container zur Aufnahme von Pflanzentöpfen der Maximalgröße (B x H) Ø 21,5 cm x 20,5 cm.

- Container und Distanzhalter aus ABS-Kunststoff.

- Stangen verfügbar in den Höhen 190 cm und 250 cm.

- Stangen und Fußteller aus Stahl, pulverbeschichtet (FS matt).



- Sets variieren in Höhe und, je nach Aufstellungsform, in Breite und Tiefe.

- Ergänzungssets zur Erweiterung der aufgeführten Konfigurationen.

- Die Anlieferung erfolgt in Einzelteilen zur bauseitigen Montage. Pflanzen sind nicht im Lieferumfang enthalten.

- Bitte beachten Sie, dass nur die aufgeführten Konfigurationen auf Standsicherheit getestet wurden. Für jegliche andere Aufstellungen übernehmen wir keine Haftung.

- Ergänzungssets dienen lediglich zum Anbau an die aufgeführten Sets S, M und L.

  Erhältlich in weiß RAL 9016 und lava RAL 7021
Hinweis: Eventuelle Farbabweichungen sind drucktechnisch bedingt.



Wächst und gedeiht sehr flexibel in jeder Situation.
Mehr über die Sets und Aufbauvarianten über diesen QR-Code oder direkt auf www.brunner-group.com

AUFBAUVARIANTEN MIT MÖBELN

SET S (6 STANGEN)

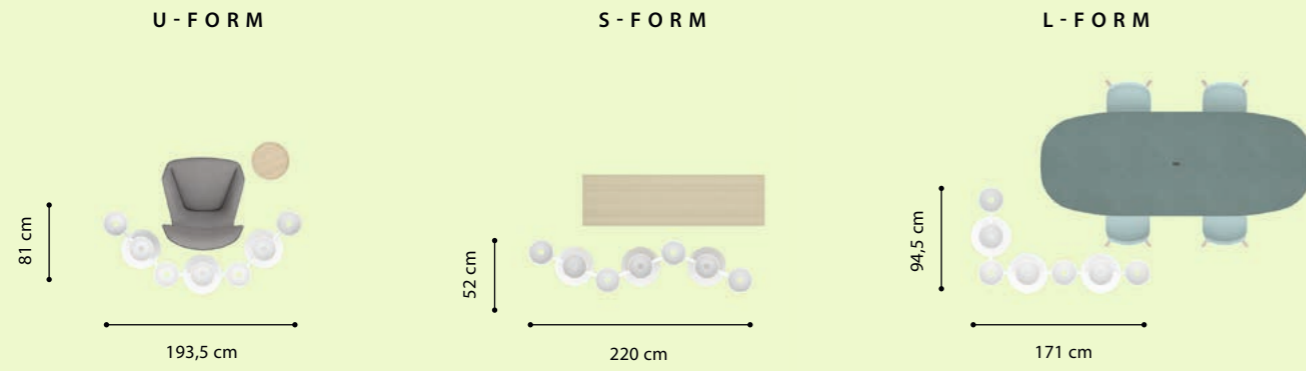

AUFBAUVARIANTEN MIT MÖBELN

SET L (12 STANGEN)

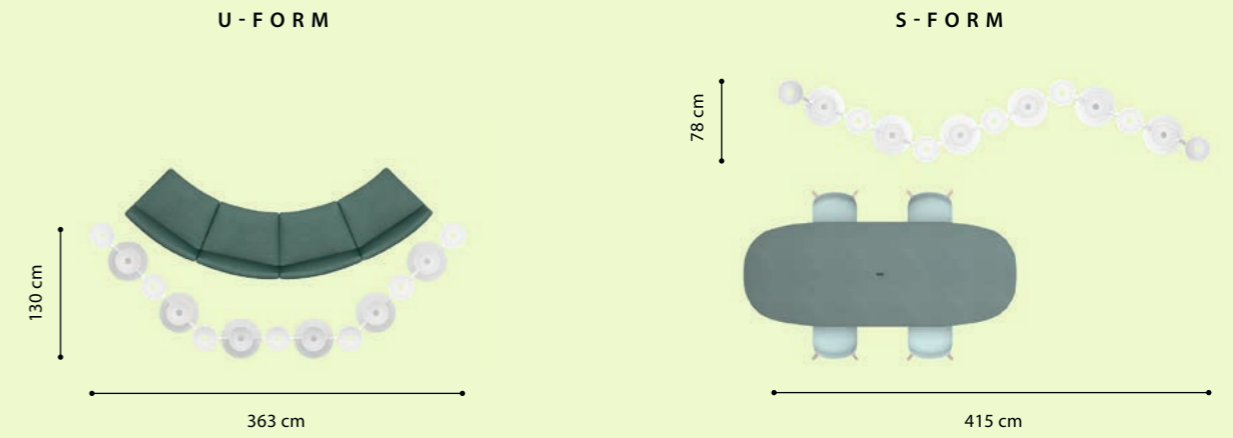

SET M (8 STANGEN)

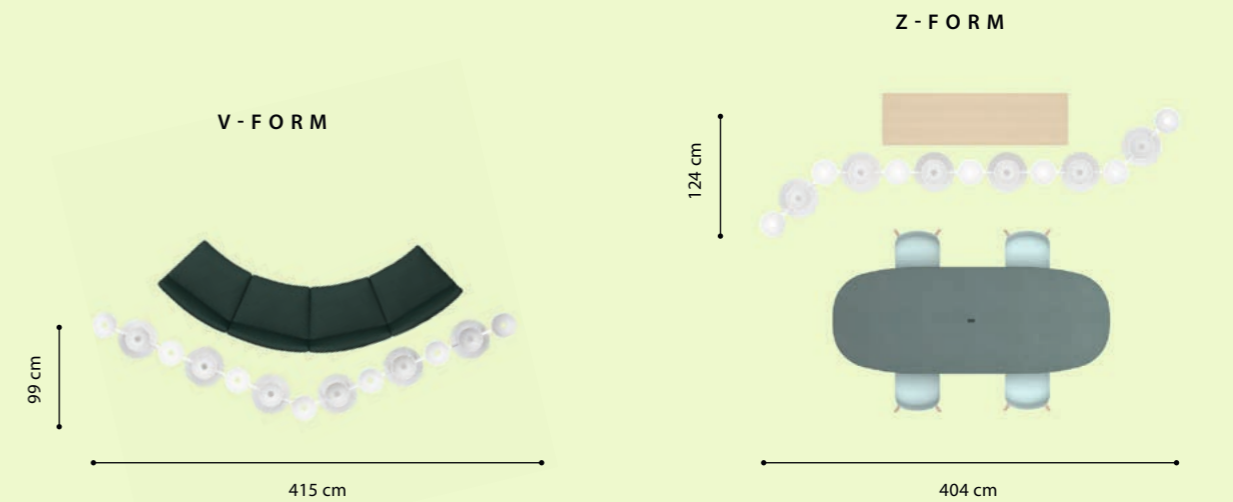
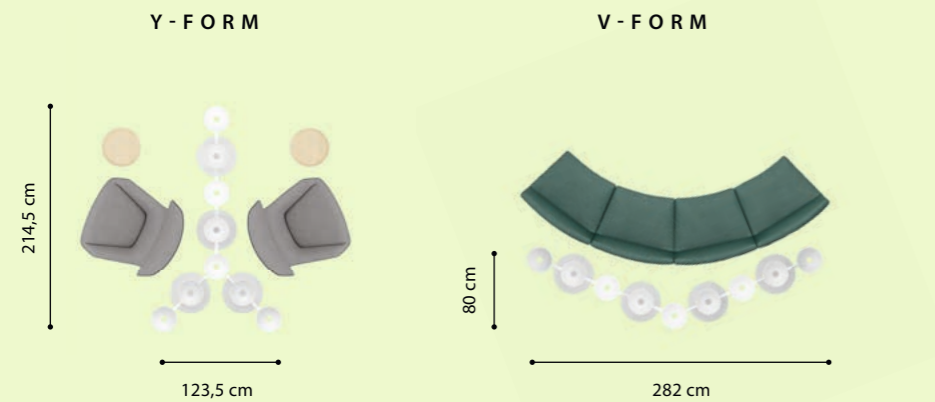
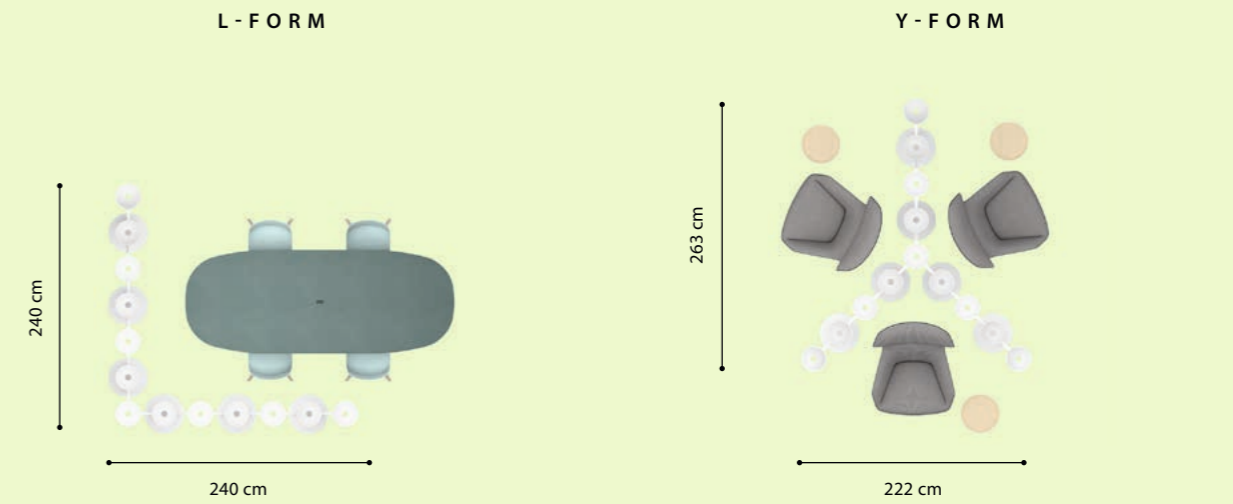
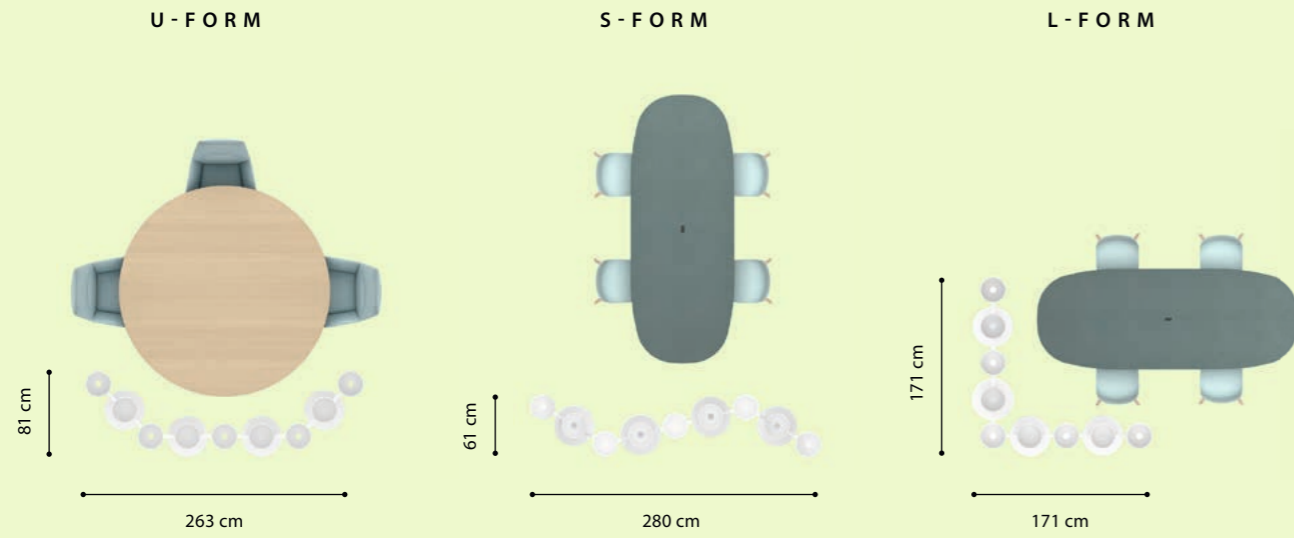

SET S (6 STANGEN)
U-FORM



SET M (8 STANGEN)
U-FORM



SET M (8 STANGEN)
L-FORM



SET L (12 STANGEN)
U-FORM



Zentrale

Selmer GmbH Objekteinrichtungen · Wenger Straße 3 · A-5203 Köstendorf
Tel.: 06216 20210 · Fax: 06216 20210-60 · info@selmer.at · www.selmer.at

Niederlassung Wien

In der Heumühle · Heumühlgasse 9/69 · A-1040 Wien
Tel.: 01 585 1525-20 · Fax: 01 585 1525-60 · heumuehle@selmer.at · www.heumuehle.at

Wir fahren am Wochenende
gerne ins Grüne.
Aber wieso lassen wir nicht
einfach den Dschungel rein?



